

キヤノン ワールドペーパークラフト 豆知識ブック

世界の建造物シリーズ オーストラリア シドニーオペラハウス

船の帆それとも美しい貝の殻？

いまではオーストラリア・シドニーのランドマークとして有名なオペラハウスは、14年の歳月を費やし1973年に完成しました。

この建物にはオペラの劇場以外にもコンサートホール、大小の劇場、展示場、図書館等があります。



* 上の枠を切り抜きましょう。他のペーパークラフトのページも集めると、豆知識ブックが出来ます。

つくりかた

1枚目から6枚目までをプリントアウトして、各パーツを切取線で切り抜き、山折線と谷折線を折ります。

1. 土台をつくる

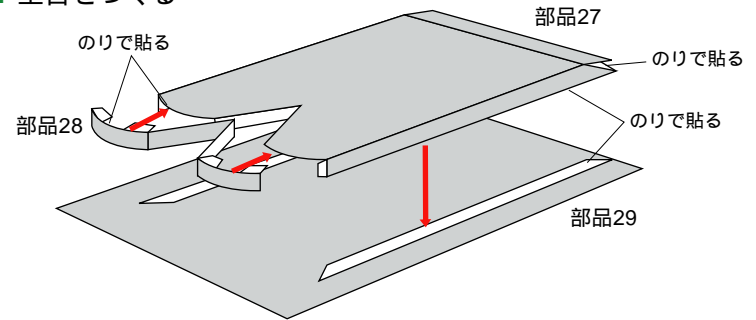

2. コンサートホールとオペラ劇場をつくる

* オペラ劇場はコンサートホールと形が同じで少し小さくなっています。
()内はオペラ劇場の部品番号です。
コンサートホールと同じように作ってください。

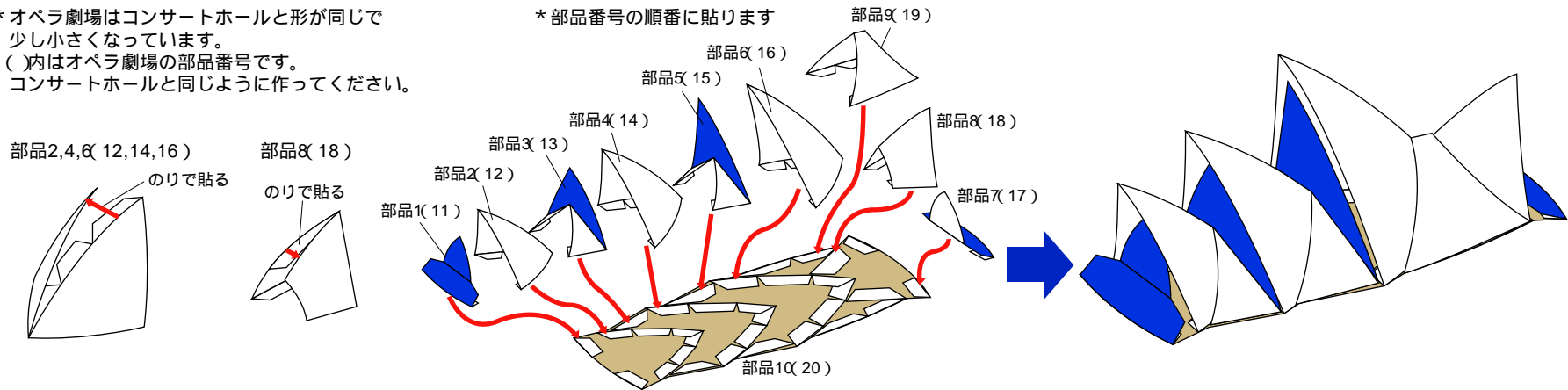

3. レストランをつくる

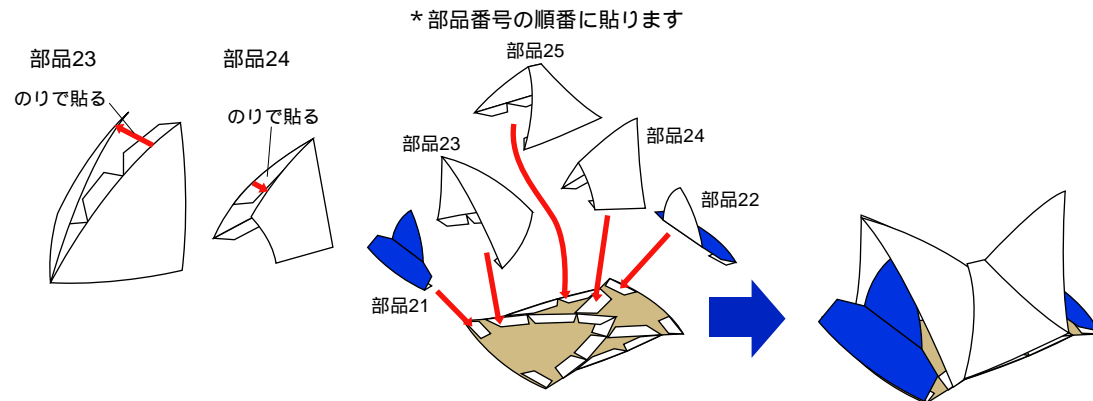

4. 各部分を土台の上に置く

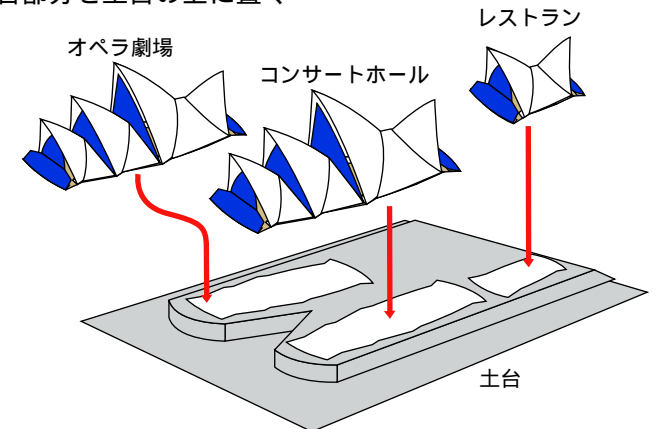

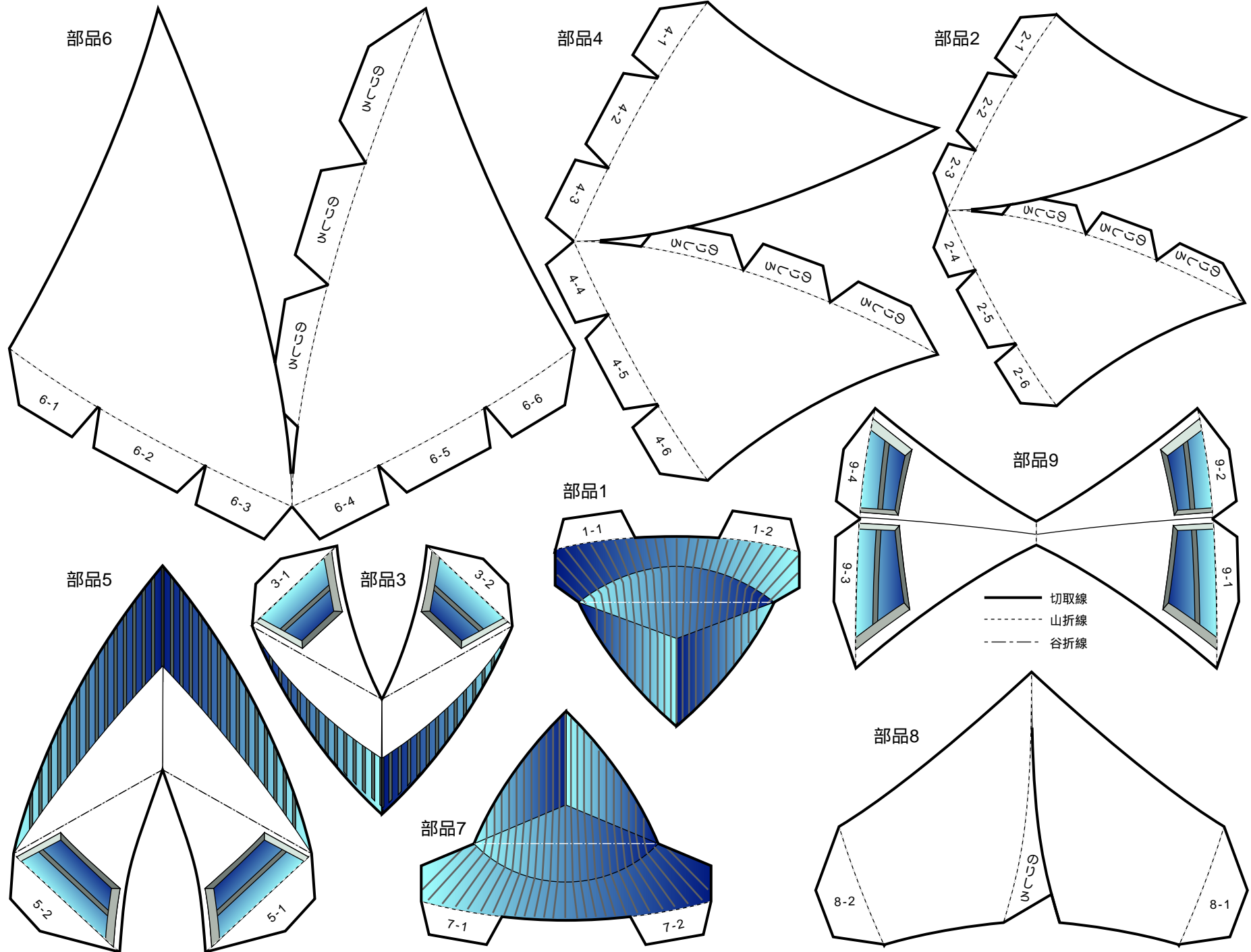

部品16

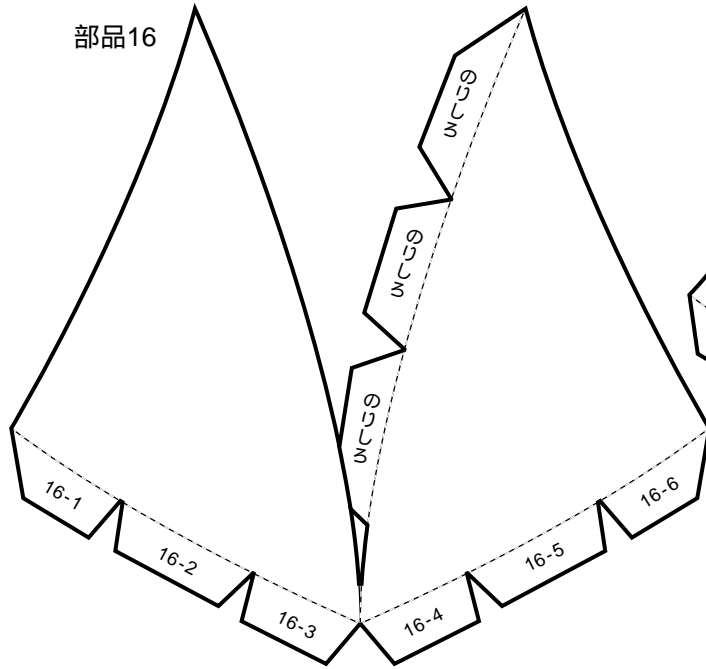

部品14

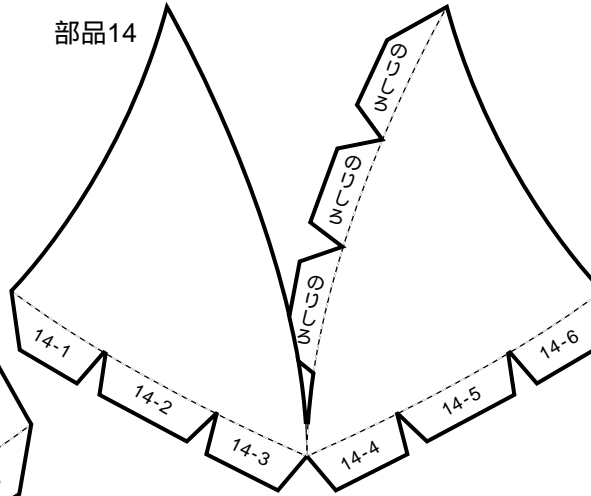

部品12

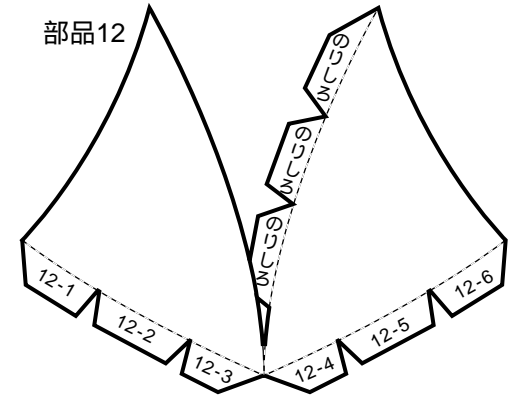

— 切取線
 - - - 山折線
 - · - 谷折線

部品19

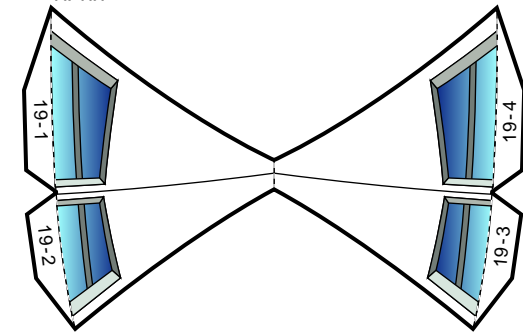

部品15

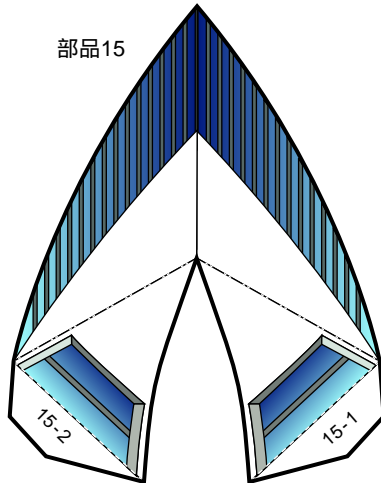

部品11

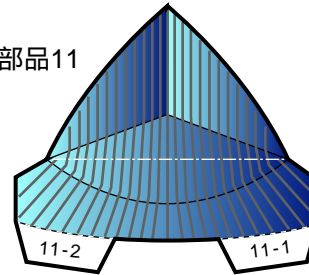

部品13

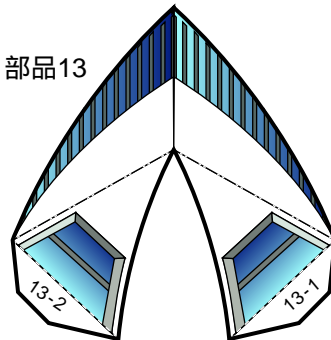

部品17

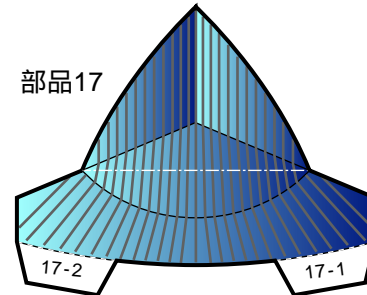

部品18

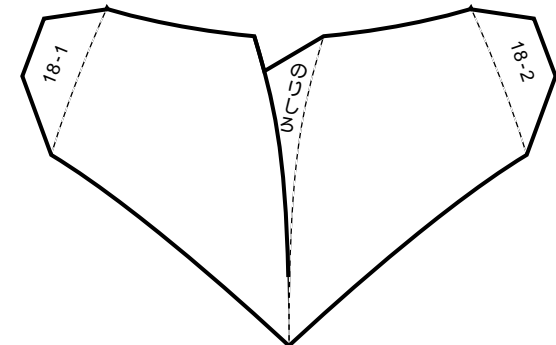

部品10

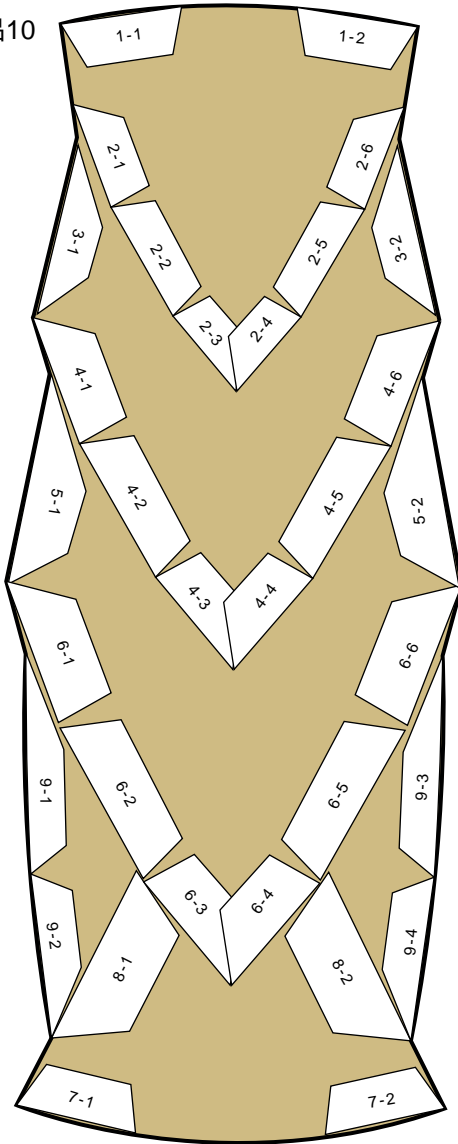

部品20

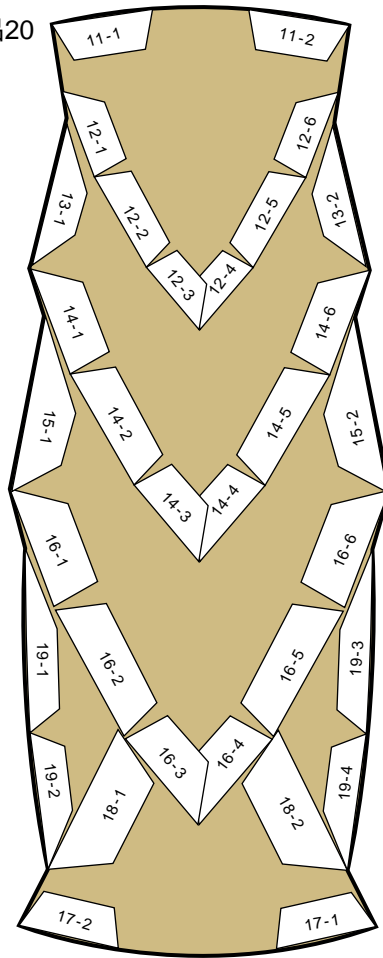

部品23

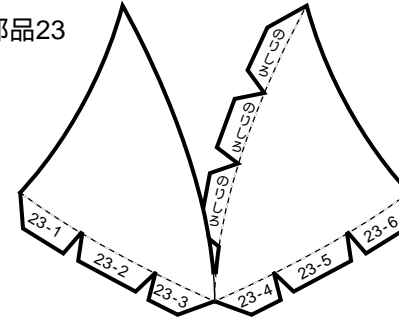

部品24

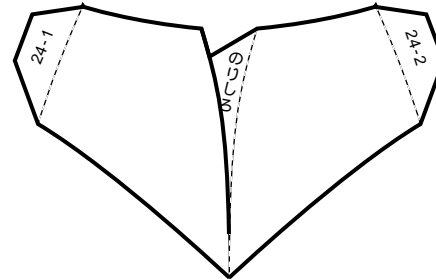

部品25

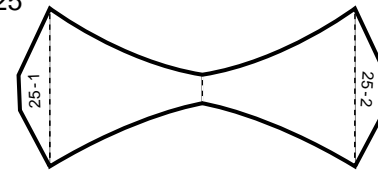

部品26

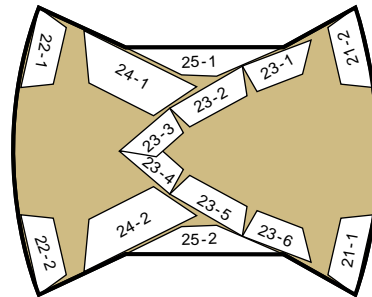

- 切取線
- - - 山折線
- - - 谷折線

部品21

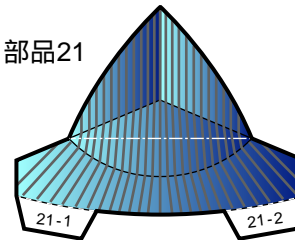

部品22

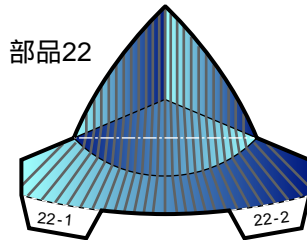

部品27

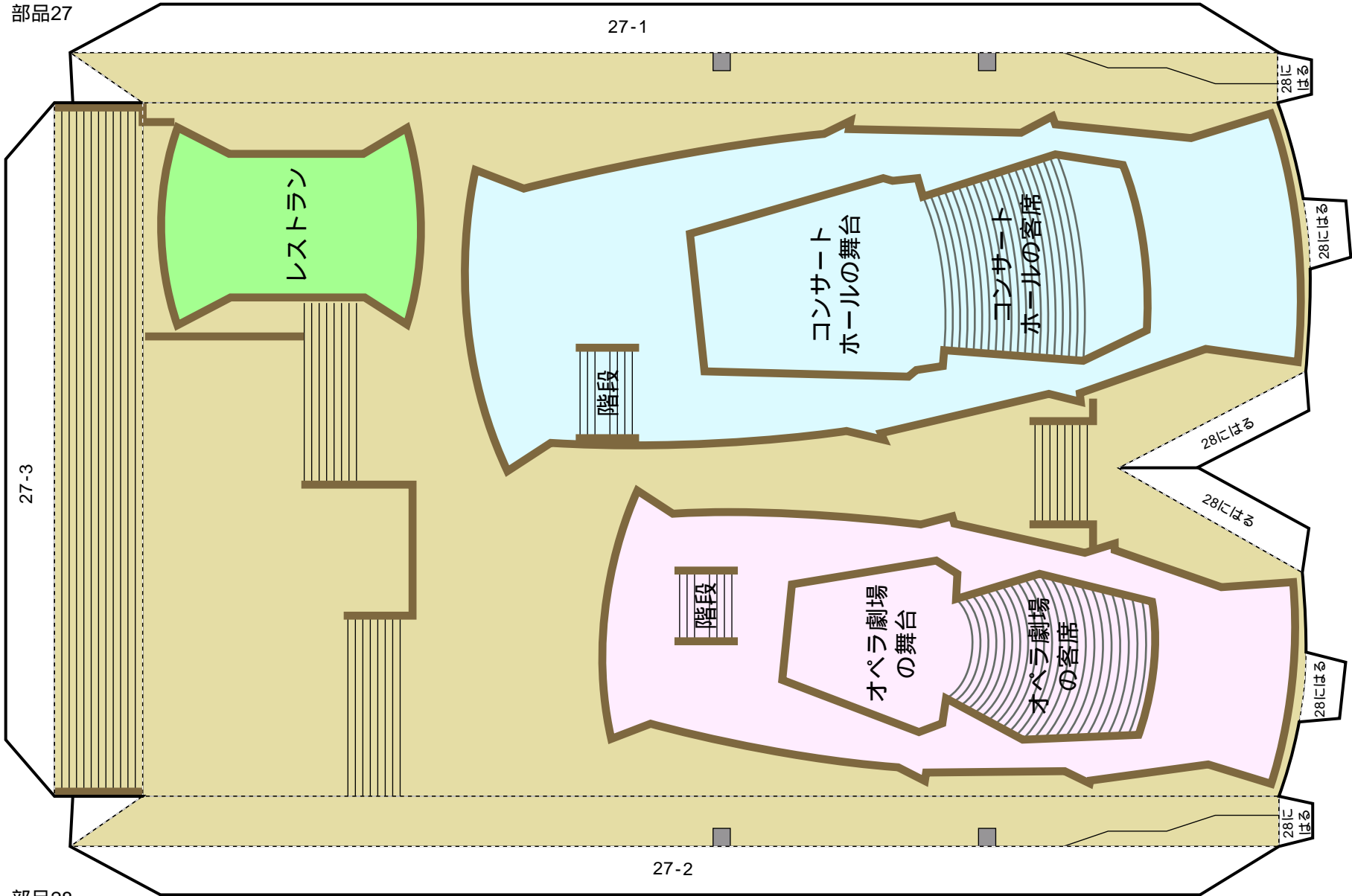

部品28

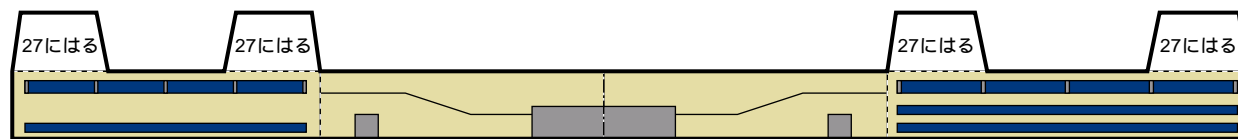

- 切取線
- - - 山折線
- · - 谷折線

部品29

